

ЯРОСЛАВСКАЯ ОБЛАСТЬ

# ЯРОСЛАВСКАЯ ОБЛАСТЬ. ГЕОГРАФИЧЕСКОЕ ПОЛОЖЕНИЕ



ПЛОЩАДЬ  
**34,4** тыс. км<sup>2</sup>



НАСЕЛЕНИЕ  
**1,27** млн чел.

**50,1%** – эконом.  
активное

## Основные города

Ярославль, Рыбинск, Тутаев,  
Переславль-Залесский, Углич, Ростов

## Граничит с областями

Московской, Тверской, Вологодской,  
Костромской, Ивановской, Владимирской



# ЯРОСЛАВСКАЯ ОБЛАСТЬ. ТРАНСПОРТНАЯ ИНФРАСТРУКТУРА

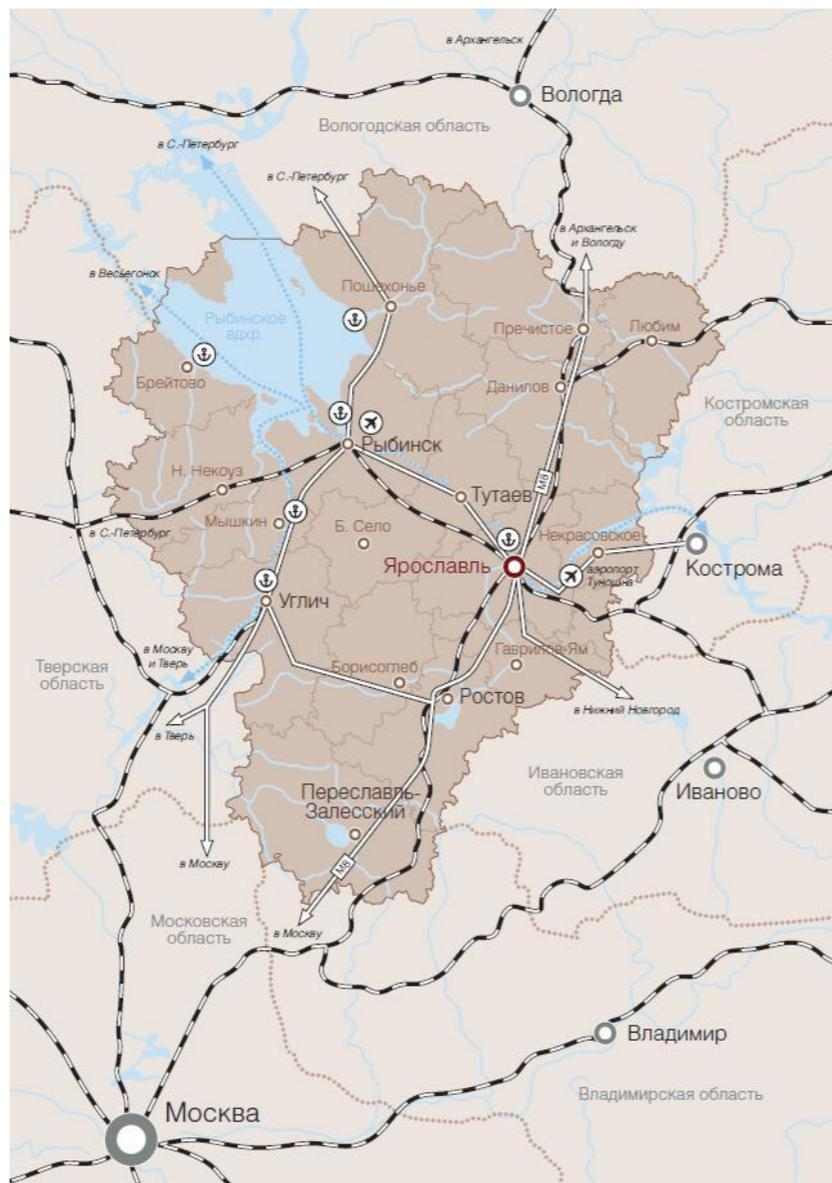

## АВТОМОБИЛЬНОЕ СООБЩЕНИЕ

272 км до  
Москвы

Федеральная трасса М-8 «Холмогоры»



## ЖЕЛЕЗНОДОРОЖНОЕ СООБЩЕНИЕ

3,2 часа до  
Москвы



## ВОЗДУШНОЕ СООБЩЕНИЕ

40 мин до  
Москвы

Аэропорт «Туношна» -  
пассажирские и грузовые перевозки



## ВОДНОЕ СООБЩЕНИЕ

560 км до Москвы

Ярославский и Рыбинский речные порты  
пассажирские и грузовые перевозки

# ЯРОСЛАВСКАЯ ОБЛАСТЬ. ПРОФЕССИОНАЛЬНОЕ ОБРАЗОВАНИЕ

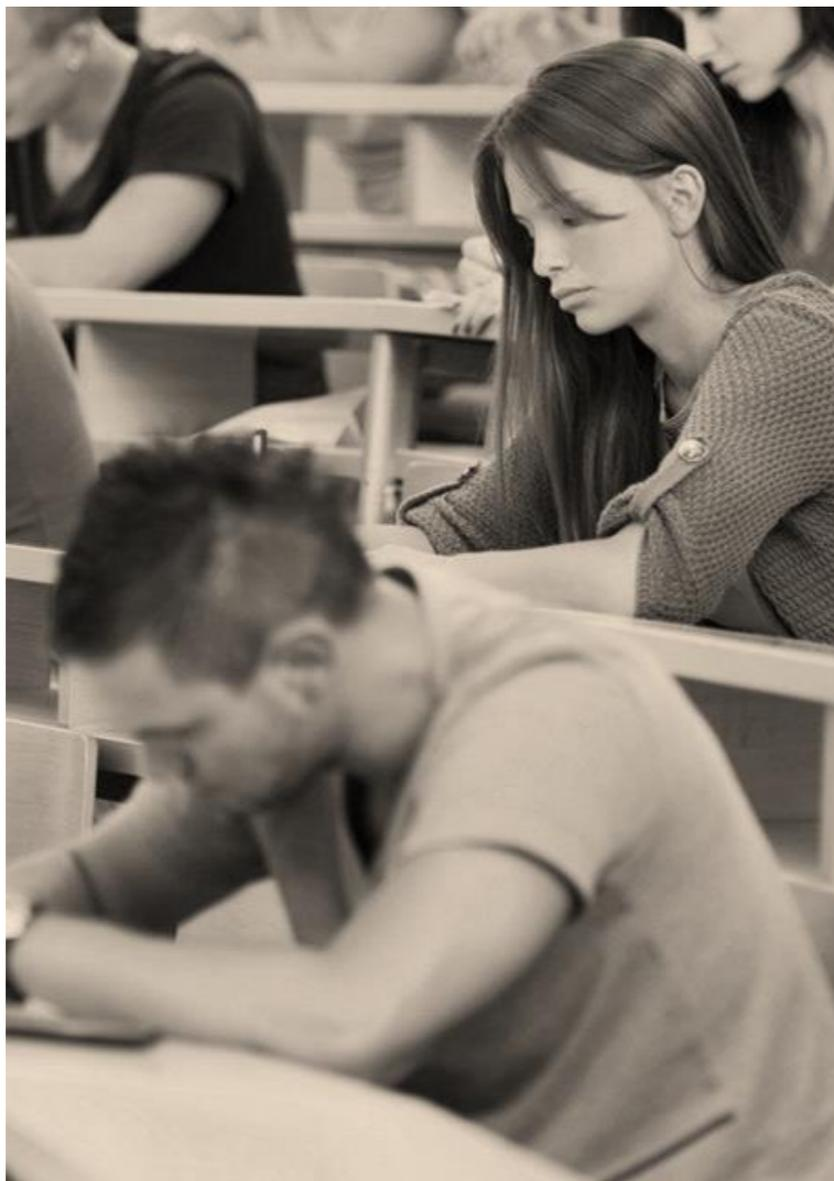

**24**  
ВУЗа



**400**  
школ



**670**  
аспирантов



- Совместная научная деятельность университетов и компаний Р-фарм
- Совместные образовательные программы по стандартам компаний Ranbaxy, Olympus, Р-фарм
- В 2017 году Ярославский государственный университет им. Демидова вошел в число опорных ВУЗов РФ

# ЯРОСЛАВСКАЯ ОБЛАСТЬ. ЭКОНОМИЧЕСКИЕ ПОКАЗАТЕЛИ

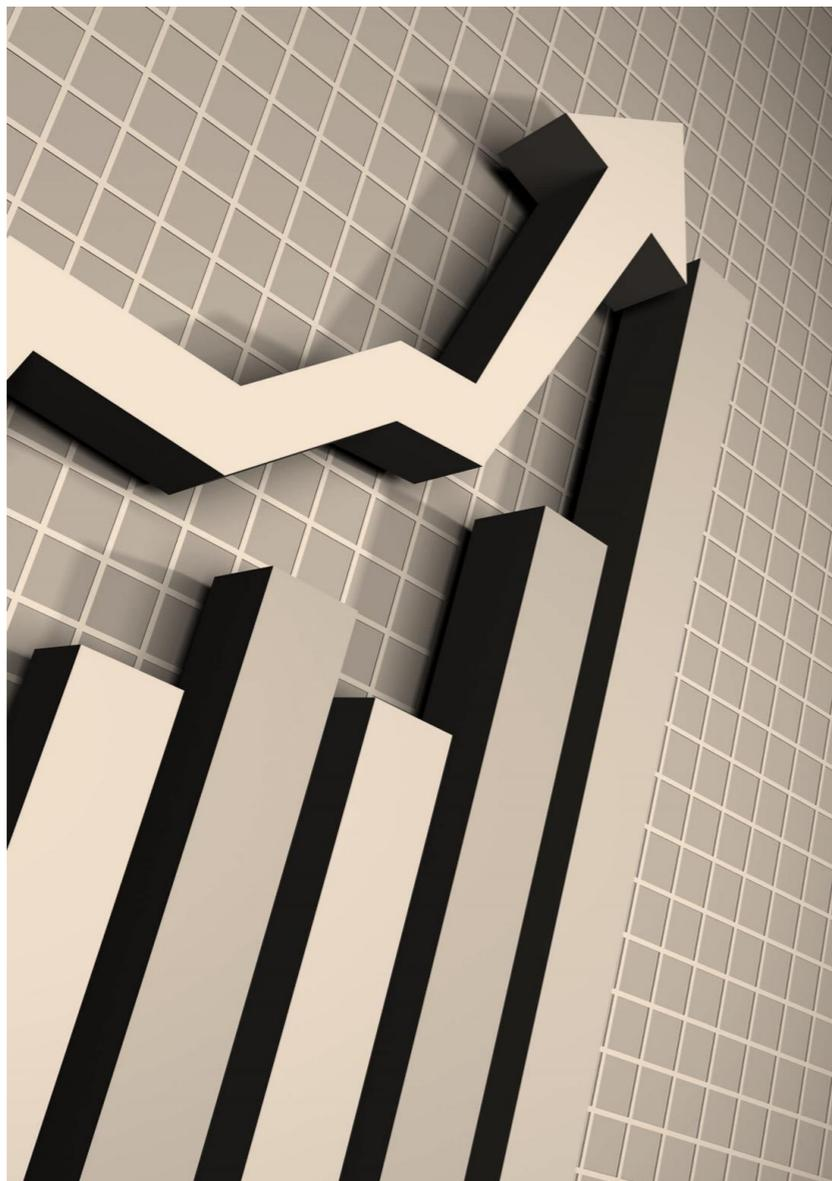

ВАЛОВЫЙ  
РЕГИОНАЛЬНЫЙ ПРОДУКТ

**432** млрд руб.

7 место в ЦФО



ИНВЕСТИЦИИ  
В ОСНОВНОЙ КАПИТАЛ

**81,9** млрд руб.

(2016 г.)



ДОХОДЫ БЮДЖЕТА

**51,47** млрд руб.

Бюджет профицитный  
(2017 г.)

# ЯРОСЛАВСКАЯ ОБЛАСТЬ. ПРОМЫШЛЕННОСТЬ

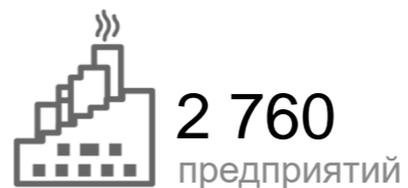

из них 272 крупных и средних предприятия

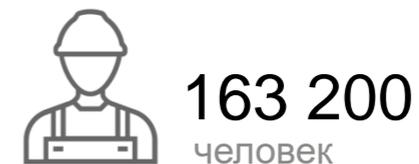

среднегодовая численность работников, занятых в промышленном производстве

- Около **40%** налоговых поступлений в консолидированный бюджет области
- Промышленное производство находится **на 1 месте** в структуре добавленной стоимости
- **30%** ВРП

**119,5 %** ИНДЕКС ПРОМЫШЛЕННОГО ПРОИЗВОДСТВА  
(8 мес 2017)

**1 место в ЦФО**  
(на протяжении 6 месяцев)

**6 место в РФ**

# РАЗВИТИЕ БЛАГОПРИЯТНОГО ИНВЕСТИЦИОННОГО КЛИМАТА

# ИНСТРУМЕНТЫ РАЗВИТИЯ

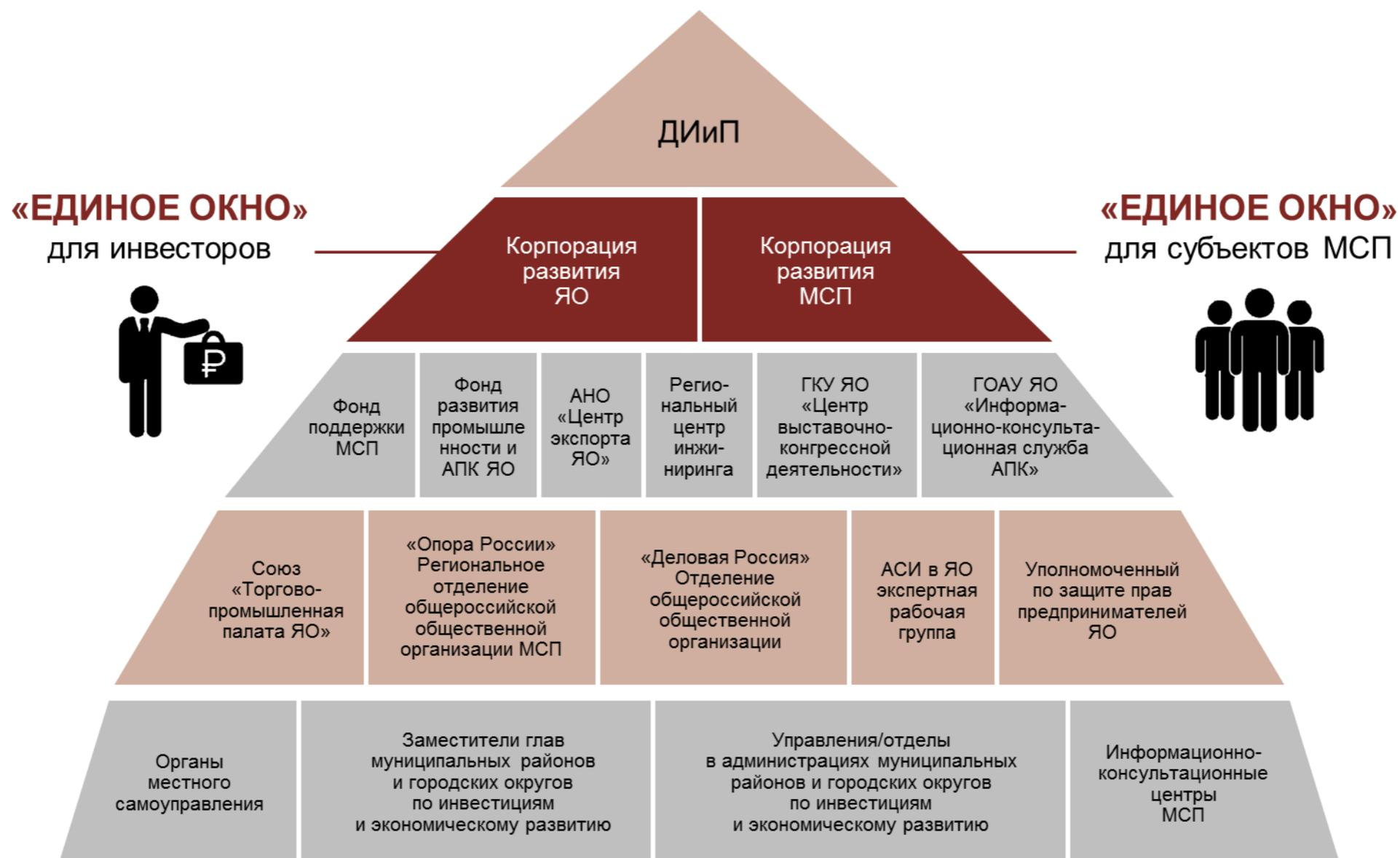

# ИНВЕСТИЦИОННЫЕ ПЛОЩАДКИ

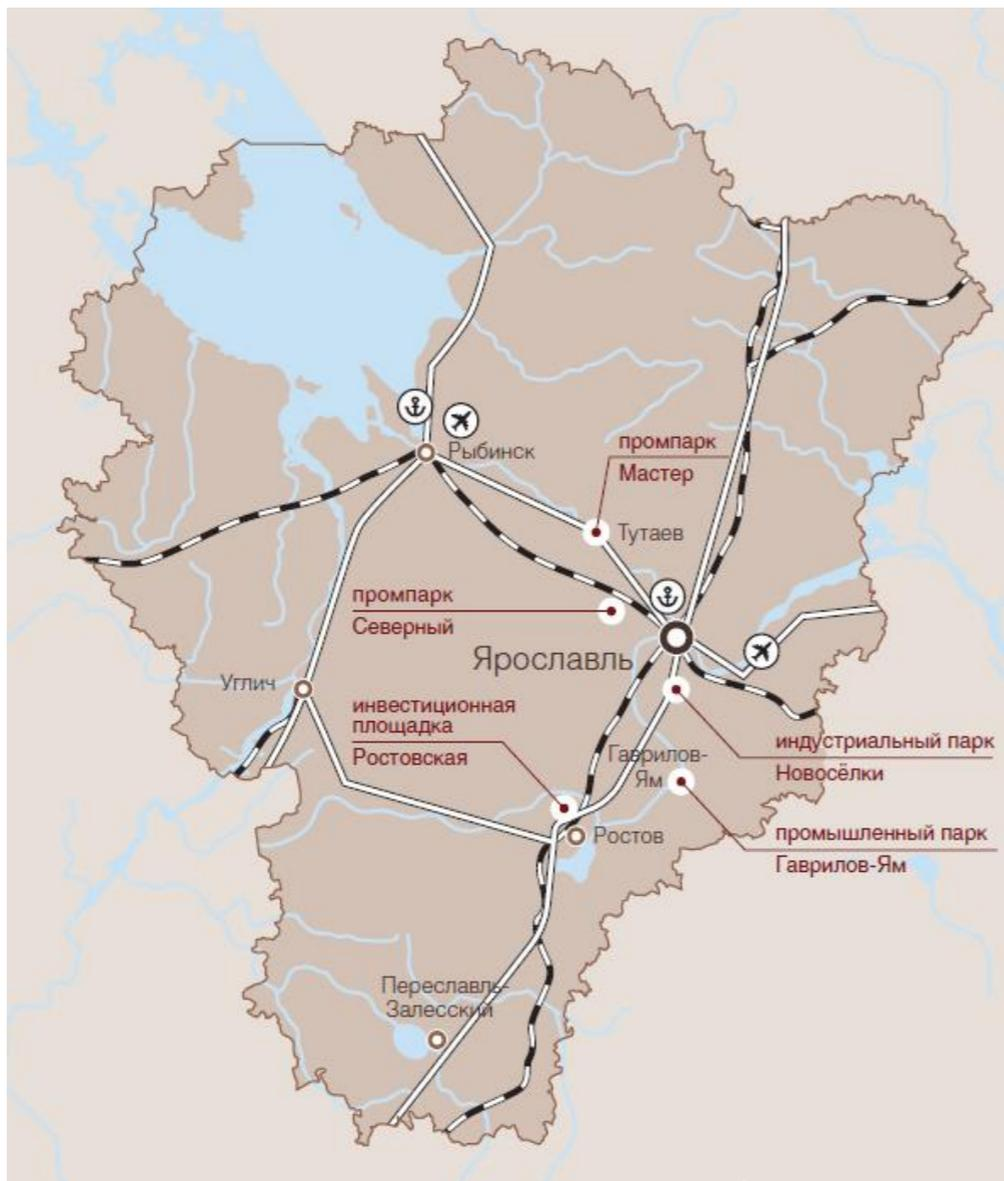

## 5 ПЛОЩАДОК

Свободные площади:



55 600 м<sup>2</sup>  
помещений



500 га  
зем. участков

### Greenfield

- Индустриальный парк «Новосёлки»
- Инвестиционная площадка «Ростовская»

### Brownfield

- Промышленный парк «Мастер»
- Промышленный парк «Гаврилов-Ям»
- Промышленный парк «Северный»

# ИНВЕСТИЦИОННЫЕ ПЛОЩАДКИ

## ИНДУСТРИАЛЬНЫЙ ПАРК «НОВОСЁЛКИ»

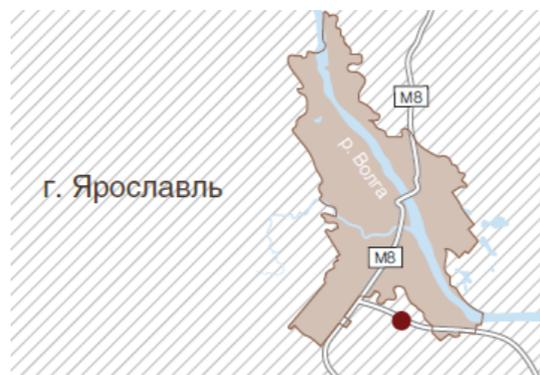

152  
га

СВОБОДНЫЕ  
ЗЕМЕЛЬНЫЕ  
УЧАСТКИ

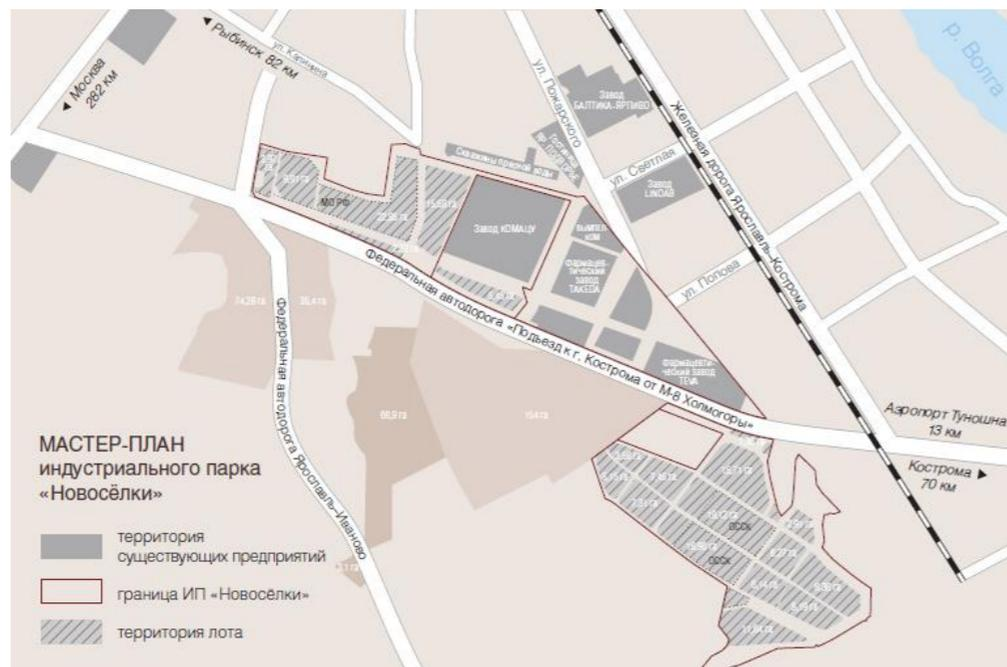

## СВОБОДНЫЕ МОЩНОСТИ

Электричество	2x40 МВА / 10 и 0,4 кВ
Газоснабжение	до 45 млн м <sup>3</sup> в год
Водоснабжение	до 3 400 м <sup>3</sup> в день
Водоотведение	до 3 400 м <sup>3</sup> в день
Ливневое отведение	до 600 л в сутки

## КРУПНЕЙШИЕ РЕЗИДЕНТЫ



- Возможность размещения производств IV-V классов опасности
- Наличие точки подключения к инженерной инфраструктуре обеспечивается на границе участка инвестора
- Наличие автодороги общего пользования
- Примыкание к федеральной трассе М-8
- Наличие квалифицированной рабочей силы в г. Ярославле

# ИНВЕСТИЦИОННЫЙ ПОТЕНЦИАЛ



## МЕДИКО-БИОФАРМАЦЕВТИКА

В Ярославской области сформированы уникальные условия развития полноценного медико-биофармацевтического кластера мирового уровня

### Проекты

---



Производство субстанций

от 2 млрд. руб.  
инвестиций



Производство  
лекарственных средств

от 1,5 млрд. руб.  
инвестиций



Разработка лекарственных средств



Производство медицинского  
оборудования и продукции медицинского  
назначения

от 0,5 млрд. руб.

# СПЕЦИАЛЬНЫЕ МЕХАНИЗМЫ ПОДДЕРЖКИ



## ТЕРРИТОРИИ ОПЕРЕЖАЮЩЕГО СОЦИАЛЬНО-ЭКОНОМИЧЕСКОГО РАЗВИТИЯ (ТОСЭР)

В 2017 году поданы заявки на присвоение статуса ТОСЭР по трем в г.п. Гаврилов-Ям, Ростов, Тутаев.  
28.09.2017г. Постановлением Правительства РФ №1170 создан ТОСЭР в г.п. Тутаев



## СПЕЦИАЛЬНЫЙ ИНВЕСТИЦИОННЫЙ КОНТРАКТ (СПИК)



## ПРИОРИТЕТНЫЙ ИНВЕСТИЦИОННЫЙ ПРОЕКТ (ПИП)



## РЕГИОНАЛЬНЫЙ ИНВЕСТИЦИОННЫЙ ПРОЕКТ (РИП)

0% налог на прибыль в течение первых 5 лет, 12% в последующие 5 лет;  
0% налог на землю в течение первых 3 лет;  
0% налог на имущество в течение первых 5 лет, 1,1 % в последующие 5 лет;  
7,6% общий размер страховых взносов на 10 лет;  
Ускоренная процедура возмещения НДС за 10 дней;  
Возможность строительства инфраструктуры для резидентов совместно с фондом моногородов; Возможность предоставления займа фондом моногорода или участие фонда в уставном капитале.

0% налог на прибыль в течение действия контракта;  
Ускоренная амортизация основных средств;  
Аренда государственной земли без проведения торгов для участника СПИК;  
Участник СПИК – единственный поставщик товаров для закупок;  
Гарантия, что законодательные изменения не могут ухудшить налоговые условия.

15,5% налог на прибыль ;  
0% налог на имущество в рамках проекта;  
0% транспортный налог

0% налог на прибыль в федеральный бюджет в течение 10 лет;  
10% налог на прибыль в региональный бюджет в течение 10 лет;  
Снижение налоговых ставок на добычу полезных ископаемых.



# Корпорация развития малого и среднего Предпринимательства

– единое окно поддержки  
предпринимательства



Корпорация развития  
малого и среднего  
предпринимательства

## ПРЕДОСТАВЛЯЕМЫЕ УСЛУГИ



**Льготная аренда  
офисных и  
производственных  
помещений**



**Консультации  
по господдержке**



**Сопровождение  
стартап-проектов,  
инвестиционных  
проектов, проектов ГЧП**

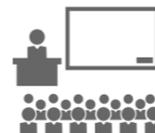

**Обучающие  
семинары  
и образовательные  
программы**



**Помощь в поиске  
заказчиков**



**Услуги для  
производственных  
предприятий**



Корпорация развития  
малого и среднего  
предпринимательства

## ЛЬГОТНАЯ АРЕНДА ОФИСОВ

### ЯРОСЛАВСКИЙ «БИЗНЕС- ИНКУБАТОР»

За каждым  
резидентом  
закрепляется  
персональный  
менеджер



**3 000** м<sup>2</sup>

Общая площадь

**142** руб. за м<sup>2</sup>

Стоимость аренды

**40**

Резидентов



Корпорация развития  
малого и среднего  
предпринимательства

## ЛЬГОТНАЯ АРЕНДА ПРОИЗВОДСТВЕННЫХ ПОМЕЩЕНИЙ

### ТУТАЕВСКИЙ ПРОМЫШЛЕННЫЙ ПАРК «МАСТЕР»



**52 450** м<sup>2</sup>

Общая площадь парка

от **100** руб. за м<sup>2</sup>

Стоимость аренды

**9**

Резидентов



АПК «Безопасный город»



ЖКХ («Светлый город»)



«Экомониторинг»



## ПРОЕКТ «УМНЫЙ ГОРОД»



«Развитие туризма»



«Интеллектуальная транспортная система»



Корпорация развития  
малого и среднего  
предпринимательства

## ГОСУДАРСТВЕННО-ЧАСТНОЕ ПАРТНЕРСТВО СОПРОВОЖДЕНИЕ ПРОЕКТОВ ГЧП



Создание стерилизационной  
службы



Модернизации радиологической службы ГБУЗ ЯО  
«Областная клиническая онкологическая больница»



Модернизация инфраструктуры  
обращения с ТКО



«Город мастеров»



Корпорация развития  
малого и среднего  
предпринимательства

## СОПРОВОЖДЕНИЕ СТАРТАП-ПРОЕКТОВ



РАЗРАБОТКА  
БИЗНЕС-МОДЕЛИ



СОЗДАНИЕ  
МАРКЕТИНГОВЫХ  
МАТЕРИАЛОВ

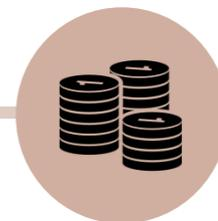

ОПРЕДЕЛЕНИЕ  
ИСТОЧНИКОВ  
ФИНАНСИРОВАНИЯ

**36** проектов

на преинкубировании

ПРИВЛЕЧЕНО

**131,62** млн. руб.



в 2016 г. организациями  
Ярославской области  
от **Фонда содействия  
инновациям** (Фонд Бортника)



**НПО «ВТОРМ»**

производство резиновой крошки



**PHANTOM MD**

сервис лечения фантомных болей



**НПО «ВТОРМ»**

устройство защиты wi-fi

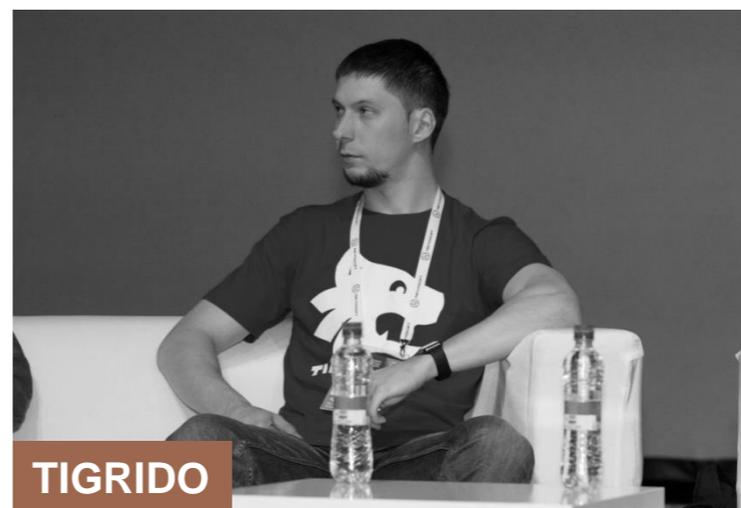

**TIGRIDO**

разработчик мобильных игр



### ОСНОВНЫЕ НАПРАВЛЕНИЯ РАБОТЫ:

- 1 Тренинги в закупках крупнейших заказчиков региона и госзакупках
- 2 Развитие программ партнерства
- 3 Оценка планов (проектов планов) закупки крупнейших заказчиков ЯО



За 1 полугодие 2017:

**4069** контрактов на сумму **1,6** млрд руб.

Государственные и муниципальные закупки  
Ярославской области у МСП

**821** контракт на сумму **4,4** млрд руб.

Закупки крупнейших заказчиков  
у МСП Ярославской области



Корпорация развития  
малого и среднего  
предпринимательства

## КООРДИНАЦИОННЫЙ СОВЕТ ПО КООПЕРАЦИИ

СОЗДАН В ЯРОСЛАВСКОЙ ОБЛАСТИ В 2017 ГОДУ

### ОСНОВНЫЕ НАПРАВЛЕНИЯ РАБОТЫ:



Выявление потребностей у крупных предприятий  
в продукции производимой МиСП



Сопровождение переговорных процессов  
до подписания контракта

### Приняли участие:





## ИНВЕСТИЦИИ



РОССИЙСКИЙ ФОНД  
ПРЯМЫХ ИНВЕСТИЦИЙ



РОСНАНО  
Российская корпорация нанотехнологий



АО «Российская  
венчурная компания»



РОС  
ИНФО  
КОМ  
ИНВЕСТ

АО «Российский  
инвестиционный фонд  
информационно-  
коммуникационных  
технологий»

## КРЕДИТ, ЗАЙМЫ, ЛИЗИНГ, ПОРУЧИТЕЛЬСТВО И ГАРАНТИИ

МСП Банк



ФГАУ «Российский фонд  
технологического развития»



Корпорация  
МСП



Минсельхоз РФ



ВЕБ  
Иновации



ВЕБ  
БАНК  
РАЗВИТИЯ



акционерное общество  
РОСАГРОЛИЗИНГ



ФОНД РАЗВИТИЯ  
МОНОГОРОДОВ



РОСЭКСИМБАНК  
ГРУППА  
РОССИЙСКОГО  
ЭКСПОРТНОГО ЦЕНТРА

## КОНСУЛЬТАЦИОННАЯ ПОДДЕРЖКА



Фонд инфраструктурных  
и образовательных  
программ



РОССИЙСКИЙ  
ЭКСПОРТНЫЙ  
ЦЕНТР

деловая  
среда  
от Сбербанка



## СУБСИДИИ И ГРАНТЫ



ФГБУ «Фонд содействия  
развитию малых форм  
предприятий в научно-  
технической сфере»  
(Фонд содействия инновациям)



МинПромТорг РФ



МинОбрНауки РФ



Фонд «Сколково»



Корпорация развития  
малого и среднего  
предпринимательства

## КОНСУЛЬТАЦИИ ПО РЕГИОНАЛЬНЫМ МЕРАМ ГОСПОДДЕРЖКИ

### ИМУЩЕСТВЕННАЯ ПОДДЕРЖКА



Департамент  
имущественных и  
земельных отношений ЯО



Корпорация развития МСП  
(бизнес-инкубатор)  
Ярославской области



Корпорация развития  
Ярославской области

### СУБСИДИИ И ГРАНТЫ



Департамент инвестиций  
и промышленности ЯО



Департамент  
государственной службы  
занятости населения ЯО



Департамент АПК  
и потребительского  
рынка ЯО

### КРЕДИТ, ЗАЙМЫ, ЛИЗИНГ, ПОРУЧИТЕЛЬСТВО И ГАРАНТИИ



Фонд поддержки МСП ЯО

### ИНЖЕНЕРНЫЕ И НЕИНЖЕНЕРНЫЕ УСЛУГИ



Региональный  
центр инжиниринга

ГОРЯЧАЯ ЛИНИЯ  
КОНСУЛЬТАЦИЙ ПО  
МЕРАМ ГОСПОДДЕРЖКИ

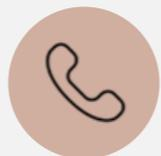

+7(4852) **370-444**

### ПОДДЕРЖКА ЭКСПОРТА



Центр экспорта  
Ярославской области



Направление А1



«КАК СТАТЬ  
ПРЕДПРИНИМАТЕЛЕМ?»

Направление А2



«ЛИФТ СТАРТУЮЩЕГО  
ПРЕДПРИНИМАТЕЛЯ»

Направление А3



«РАЗВИТИЕ  
БИЗНЕСА»

Направление А4



«ДЛЯ  
ИННОВАТОРОВ»

Направление А5



«СТАРТАП-АВТОБУС  
№76»



ОПОРА РОССИИ



Корпорация  
МСП

СОВМЕСТНЫЕ  
ПРОЕКТЫ



Корпорация развития  
малого и среднего  
предпринимательства

ФЕДЕРАЛЬНЫЙ ОБРАЗОВАТЕЛЬНЫЙ ПРОЕКТ  
«МАМА-ПРЕДПРИНИМАТЕЛЬ»

# МАМА-ПРЕДПРИНИМАТЕЛЬ

ФЕДЕРАЛЬНЫЙ ОБРАЗОВАТЕЛЬНЫЙ ПРОЕКТ ПО РАЗВИТИЮ ЖЕНСКОГО ПРЕДПРИНИМАТЕЛЬСТВА

## В ЯРОСЛАВЛЕ

К участию приглашаются женщины,  
имеющие **несовершеннолетних детей**,  
женщины в **декретном отпуске**

Обучение бесплатное, проводится в  
форме очного **тренинга-интенсива**

Победитель конкурса получает  
**ГРАНТ** в размере **200 000** рублей  
на реализацию своей бизнес-идеи

80

заявок

30

участниц

200 000

грант



Организаторы  
КОМИТЕТ ПО РАЗВИТИЮ  
ЖЕНСКОГО  
ПРЕДПРИНИМАТЕЛЬСТВА  
«ОПОРА РОССИИ»



ОПОРА РОССИИ

Соорганизатор и грантодатель

В ОТВЕТЕ  
ЗА БУДУЩЕЕ

БЛАГОТВОРИТЕЛЬНЫЙ ООС



ФЦК «Корпорация развития  
МСП (Федеральный центр)»



Правительство  
Ярославской области

При поддержке

**РЦИ**

Региональный  
центр инжиниринга



### ЦЕЛЬ ПРОЕКТА:

Инфраструктура инжиниринга для облегчения доступа предприятий к новым технологиям, модернизации и техническому перевооружению

СОЗДАН В 2016 г.

### ОСНОВНЫЕ НАПРАВЛЕНИЯ ДЕЯТЕЛЬНОСТИ РЦИ:



Услуги по разработке и реализации проектов модернизации, технического перевооружения и создания новых производств



Предоставление инженерно-консультационных, проектно-конструкторских и расчетно-аналитических услуг



Проведение обучающих мероприятий



## НЕ ИНЖЕНЕРНЫЕ УСЛУГИ

- 1 Определение индекса технологической готовности
- 2 Содействие в разработке программ модернизации / технического перевооружения / реконструкции производства
- 3 Содействие в составлении бизнес-планов / ТЭО / инвестиционных меморандумов для инвестиционных проектов предприятий МСП
- 4 Содействие в получении маркетинговых услуг, услуг по позиционированию и продвижению новых видов продукции (товаров, услуг) на российском и международном рынках

## ИНЖЕНЕРНЫЕ УСЛУГИ

---

- 1 Разработка конструкции узлов и деталей по заданию заказчика

---

- 2 Разработка управляющих программ, алгоритмов обработки узлов и деталей

---

- 3 Разработка и моделирование процессов обработки узлов и деталей, включая их оптимизацию

---

- 4 Подбор инструментов и оптимизация технологических процессов деталей и узлов по требованию заказчика

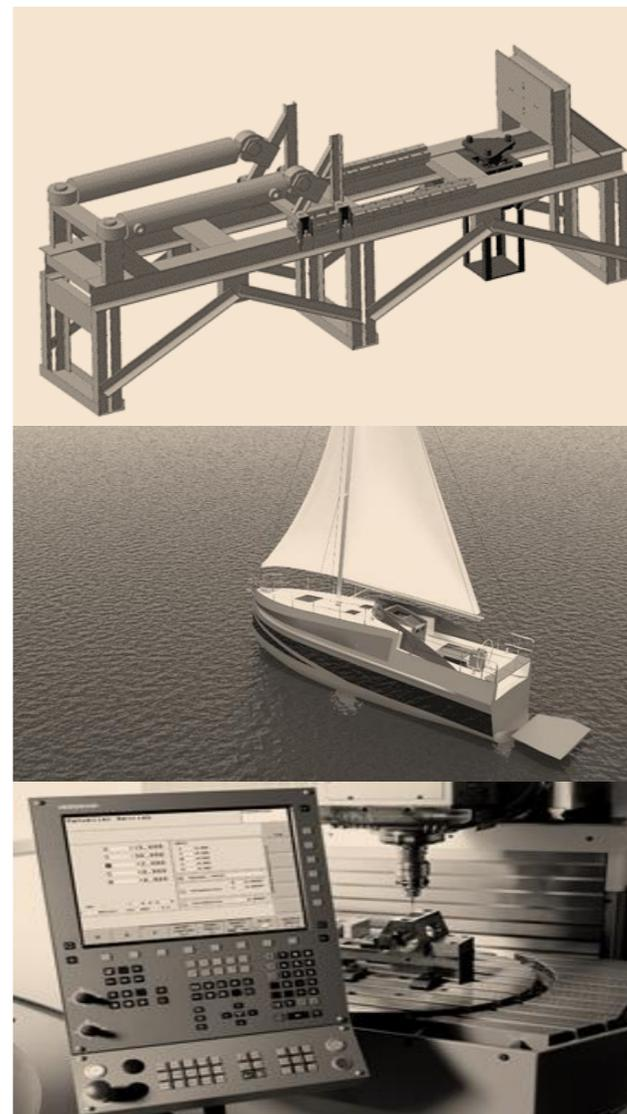

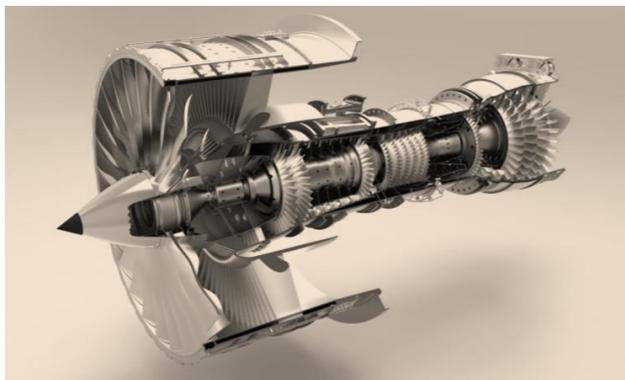

### Концепция РЦИ

Комплексная работа с субъектами МСП, начиная от составления бизнес-плана, оказания комплекса конструкторских, технологических, маркетинговых услуг и заканчивая выпуском опытных образцов деталей, узлов и продукции.

2016  
**55**

2017  
**65**

субъектов МСП, получивших государственную поддержку



Международный Центр  
Инжиниринга и  
Инноваций

2016  
**588 237** ₹

2017  
**1 020 000** ₹

получено софинансирования со стороны субъектов МСП

### ПЕРСПЕКТИВЫ РАЗВИТИЯ 2018

Приобретение производственного оборудования для изготовления опытных образцов продукции, узлов и деталей.  
Прототипирование.

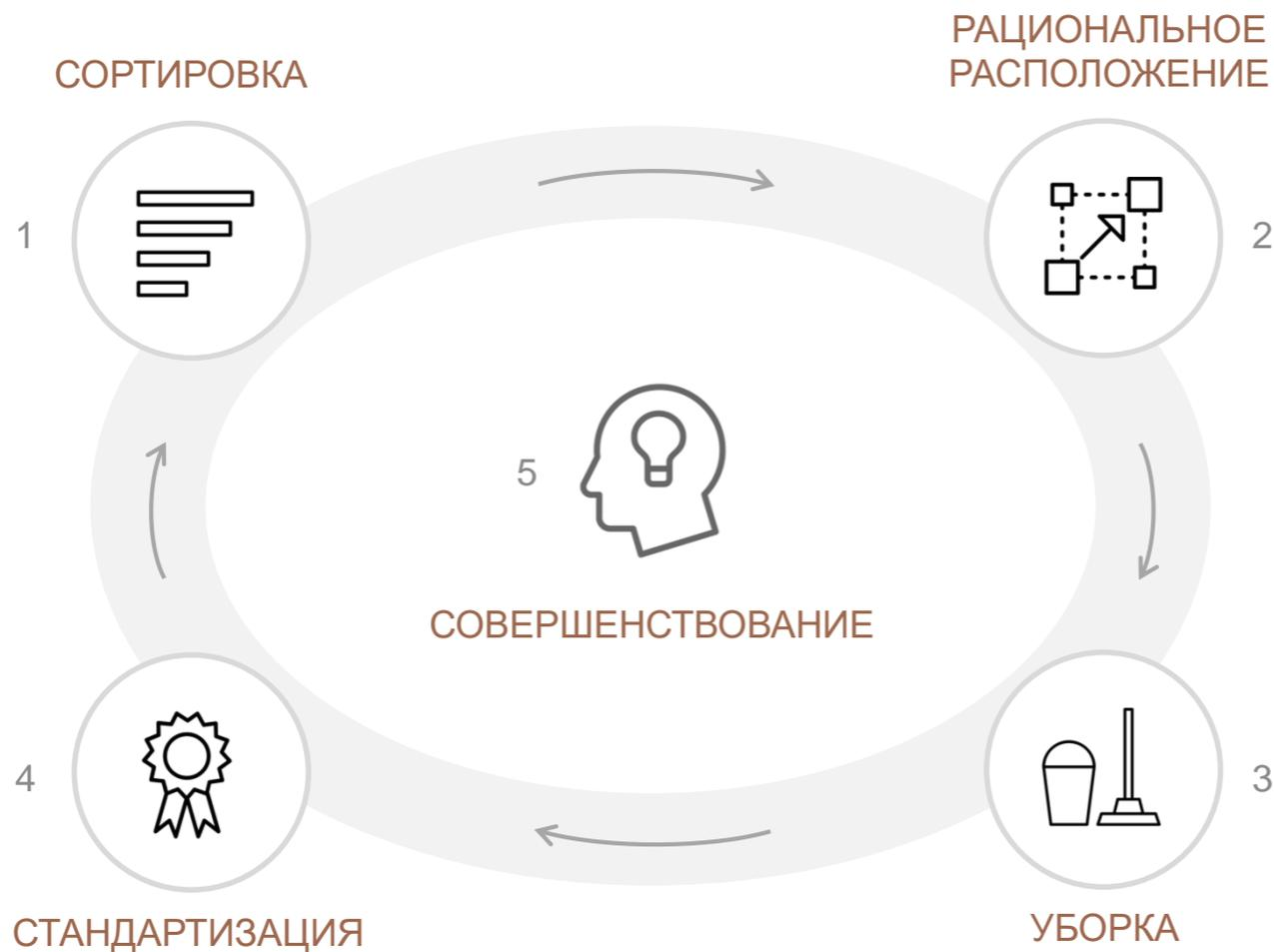

Обучение субъектов  
МСП региона системе  
бережливого  
производства 5S  
в целях их соответствия  
уровню  
производственной  
системы крупнейших  
заказчиков



Фонд поддержки малого  
и среднего предпринимательства  
Ярославской области



СОЗДАН В 2010 ГОДУ

### ОСНОВНЫЕ НАПРАВЛЕНИЯ ДЕЯТЕЛЬНОСТИ ФОНДА:



Предоставление микрозаймов субъектам МСП Ярославской области по льготным процентным ставкам (8 кредитных продуктов)



Предоставление на льготных условиях поручительств субъектам МСП Ярославской области по кредитам в коммерческих банках

### КАПИТАЛИЗАЦИЯ ФОНДА:

по состоянию на 1 сентября 2017



**488,6** млн. руб.



**260,9** млн. руб.  
по микрозаймам



**227,7** млн. руб.  
по поручительствам



Фонд поддержки МСП  
Ярославской области

## МИКРОЗАЙМЫ

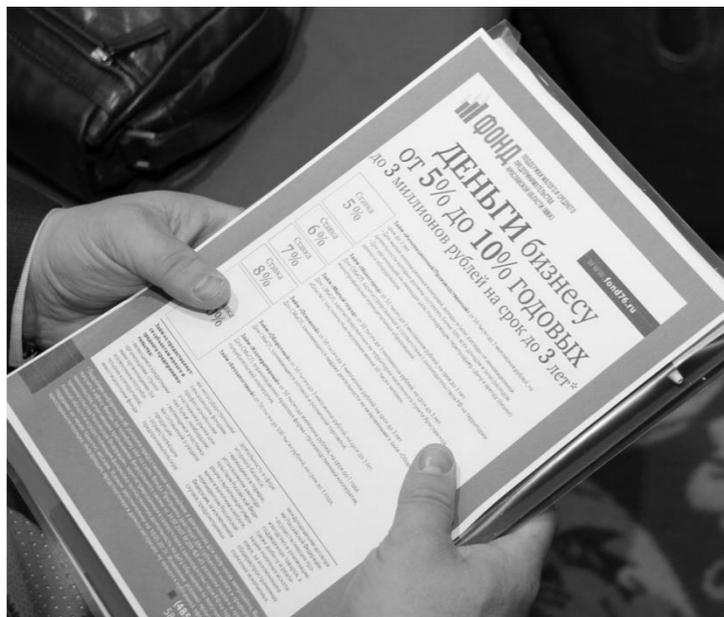

### 8 продуктов

%

Ставка

**5–10%** ГОДОВЫХ



Сумма

**50 000 – 3 000 000** ₽



Срок

до **36** месяцев



## МИКРОЗАЙМЫ. РЕЗУЛЬТАТЫ РАБОТЫ



с 2010 года



Фондом предоставлено  
**919** микрозаймов

на сумму  
**905,4** млн. руб.

В том числе

**75** микрозаймов  
на сумму  
**120,6** млн. руб.

в 2017 году



с 2010 года



Сохранено  
**14 620** рабочих мест

Создано  
**1 215** рабочих мест



Макс. сумма поручительства

**22,3** млн. руб.

по одному договору

**33,4** млн. руб.

по одному субъекту МСП



Размер вознаграждения

**0,75%** ГОДОВЫХ

от суммы поручительства

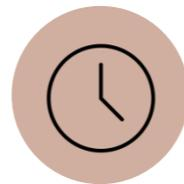

Срок

до **60** месяцев



с 2010 года



Фондом предоставлено

**247** поручительств

на сумму

**701,3** млн. руб.

В 2017 году  
году заключено

**13** договоров

на сумму

**78,1** млн. руб.



Привлечено:



**1595,2** млн. руб.

кредитных средств



**142,9** млн. руб.

кредитных средств

**39** банков – партнеров



Фонд поддержки МСП  
Ярославской области

## БАНКИ – ПАРТНЕРЫ ФОНДА



**ВОЗРОЖДЕНИЕ  
БАНК**

БАНК, КОТОРЫЙ ВСЕГДА С ТОБОЙ

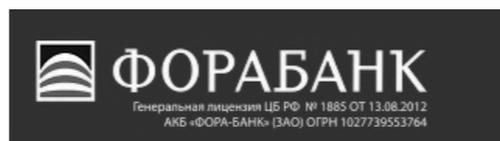

ОАО «РОССЕЛЬХОЗБАНК»



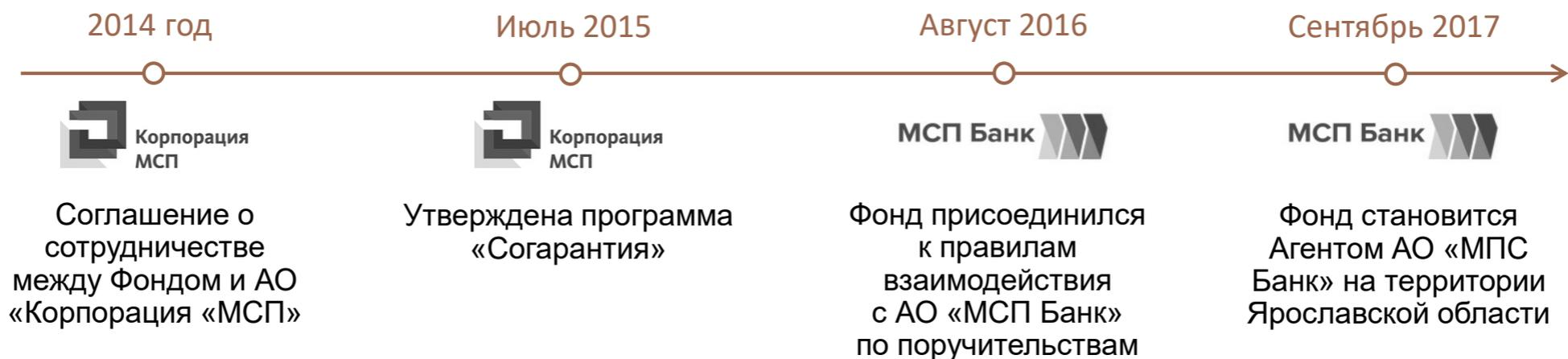

ФОНДОМ ЗА ПЕРИОД  
ВЗАИМОДЕЙСТВИЯ:

ЗАКЛЮЧЕНО

8

совместных  
сделок

ПРИВЛЕЧЕНО

132,2 млн. руб.

кредитных средств  
субъектам МСП



- Конференция ЯрТПП «Актуальные вопросы развития экономики ЯО в 2017 году «Бизнес–2017»
- Координационный совет по МСП при Губернаторе области
- Бизнес-час с Председателем Правительства области и бизнес-сообществом региона
- Координационный совет ЯО по кооперации
- День предпринимателя Ярославской области «Власть и бизнес: откровенный разговор»
- Совет Регионов «ОПОРЫ РОССИИ»
- Выездные совещания в муниципальных районах ЯО



Центр экспорта  
Ярославской области



## РАЗВИТИЕ ЭКСПОРТНОГО ПОТЕНЦИАЛА МСП



Апрель 2017

открыт **Региональный  
Центр Экспорта**



Центр экспорта  
Ярославской области

### ИТОГИ Июль 2017

**130** ПРЕДПРИЯТИЙ ОБРАТИЛИСЬ В РЦЭ ЯО

**35** КОМПАНИЙ ПРОШЛИ ОБУЧЕНИЕ  
«КУРС ЭКСПОРТЕРА» В РЭЦ

**2** КОМПАНИИ ПОЛУЧИЛИ ОДОБРЕНИЕ РЭЦ  
ПО КОМПЕНСАЦИИ ЗАТРАТ НА ВЫСТАВКИ



СОСТОЯЛАСЬ БИЗНЕС-МИССИЯ В  
АРМЕНИЮ (май 2017)



ПРЕДПРИЯТИЯ ЯО ПРИНЯЛИ  
УЧАСТИЕ В 2 МЕЖДУНАРОДНЫХ  
ВЫСТАВКАХ



## РАЗВИТИЕ ЭКСПОРТНОГО ПОТЕНЦИАЛА МСП



ОБЪЕМ ЭКСПОРТА, \$ млрд

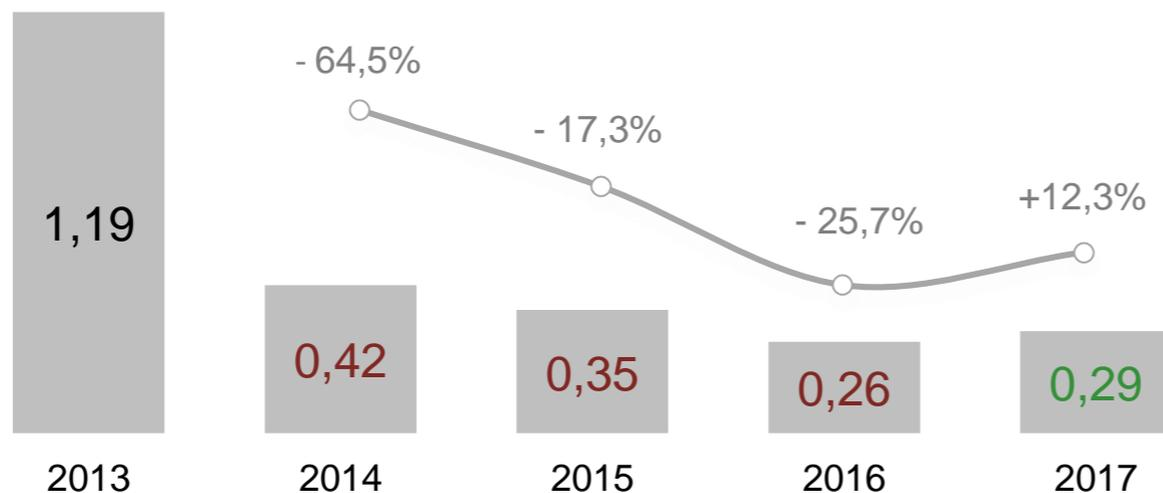

Впервые  
с 2013 года  
рост объемов  
экспорта  
предприятий  
Ярославской  
области

РЕЙТИНГ ЯО  
ПО ЭКСПОРТУ

45  
МЕСТО

2016

43  
МЕСТО

Апрель 2017





**Развитие механизмов поддержки экспорта**, обеспечение доступа к информации о мерах государственной поддержки экспорта



**Выстраивание эффективных коммуникаций** с международными партнерами, экспертными организациями и бизнес-сообществом региона



**Вовлечение в экспортную деятельность** новых игроков, в т.ч. из числа МСП, расширение спектра экспортируемых товаров



**Развитие экспорта в новых направлениях** (ИТ, туризм, продовольственные товары)



**Увеличение объемов экспорта**



## НАПРАВЛЕНИЯ ДЕЯТЕЛЬНОСТИ





**Консультирование по вопросам экспортной деятельности**



**Создание и перевод на иностранные языки презентационных материалов, контента сайта**



**Содействие в приведении продукции в соответствие с требованиями, необходимыми для экспорта**



**Организация участия в международных бизнес-миссиях, организация участия в международных выставках в России и за рубежом**



**Организация двусторонних встреч с иностранными компаниями в Ярославле в рамках приема зарубежных делегаций**



**Образовательная программа РЭЦ**



более **130**  
предприятий МСП

обратилось за поддержкой В ЦЭ ЯО

Создается база экспортеров  
и экспортно ориентированных  
предприятий Ярославской области

более **200**  
предприятий МСП

в базе в настоящий момент



---

**ОБУЧЕНИЕ ПО КУРСАМ в 2017 году:**

---

- «Введение в экспорт»
  - «Эффективный маркетинг для экспортеров»
  - «Деловая коммуникация»
  - «Управление финансовыми ресурсами»
  - «Правовое обеспечение»
  - «Документационное обеспечение»
  - «Таможенное оформление»
  - «Логистика»
- 

Слушателями по трем курсам  
стали сотрудники

**35** предприятий МСП



Центр экспорта  
Ярославской области

## УЧАСТИЕ В МЕЖДУНАРОДНЫХ ВЫСТАВКАХ И БИЗНЕС-МИССИЯХ





Круглые столы, информационные мероприятия



## ПОДПИСАНЫ СОГЛАШЕНИЯ



**СОГЛАШЕНИЕ о реализации Образовательного проекта АО «Российский экспортный центр» на территории Ярославской области** между АО «Российский экспортный центр», АНО «Школа экспорта», правительством Ярославской области и АНО «Центр экспорта Ярославской области»

04.04.2017



**СОГЛАШЕНИЕ о сотрудничестве по вопросам экспортной деятельности** между АО «Российский экспортный центр» и Ярославской областью

01.06.2017



**СОГЛАШЕНИЕ о сотрудничестве в сфере развития экспортной деятельности** между Ассоциацией малых и средних экспортеров и АНО «Центр экспорта Ярославской области»

23.05.2017



**СОГЛАШЕНИЕ о сотрудничестве в сфере развития предпринимательства** между Торгово-Промышленной Палатой г. Еревана и автономной некоммерческой организацией «Центр экспорта Ярославской области»

28.05.2017



**ДЕЛОВЫЕ МИССИИ ПРЕДПРИЯТИЙ  
ЯРОСЛАВСКОЙ ОБЛАСТИ:**



**в Австрию**  
26-29 ноября

**МЕЖДУНАРОДНЫЕ ВЫСТАВКИ:**



**Казахстан: АРУ** ноябрь



**Вьетнам: VINOMAC** ноябрь



**IFSEC** Индия, ноябрь

**ОБУЧЕНИЕ В РАМКАХ ОБРАЗОВАТЕЛЬНОЙ ПРОГРАММЫ РЭЦ**

Курсы по документационному обеспечению, таможенному оформлению в экспортной деятельности, правовым, финансовым вопросам, логистике



**фрп**

Фонд развития  
промышленности

# ФОНД РАЗВИТИЯ ПРОМЫШЛЕННОСТИ



ФОНД РАЗВИТИЯ ПРОМЫШЛЕННОСТИ  
И АГРОПРОМЫШЛЕННОГО КОМПЛЕКСА  
ЯРОСЛАВСКОЙ ОБЛАСТИ

**40**  
млн руб.

в 2017 году  
ФИНАНСИРОВАНИЕ ФОНДА ИЗ  
ОБЛАСТНОГО БЮДЖЕТА



ПРЕДОСТАВЛЕНО ПРЕДПРИЯТИЯМ  
ЯРОСЛАВСКОЙ ОБЛАСТИ

**1,2**  
млрд руб.

ПОЛУЧАТЕЛИ



Р-Фарм



ЯЗДА

## УСЛОВИЯ ПРЕДОСТАВЛЕНИЯ ЗАЙМОВ:

- Сумма займа – **20 – 100** млн руб.
- Срок займа – до **5** лет
- Процентная ставка – **5%**
- Общий бюджет проекта – от **40** млн руб.
- Софинансирование со стороны заявителя – не менее **50 %**

# ОРГАНИЗАЦИЯ УЧАСТИЯ В ДЕЛОВЫХ И ВЫСТАВОЧНО-КОНГРЕССНЫХ МЕРОПРИЯТИЯХ

# ДЕНЬ ЯРОСЛАВСКОЙ ОБЛАСТИ В МИНПРОМТОРГЕ РОССИИ

**7 АПРЕЛЯ**

РУКОВОДИТЕЛИ **21**  
ПРОМЫШЛЕННОГО ПРЕДПРИЯТИЯ

ПРЕДСТАВИТЕЛИ **10** ДЕПАРТАМЕНТОВ  
МИНИСТЕРСТВА, ФЕДЕРАЛЬНЫХ  
ИНСТИТУТОВ РАЗВИТИЯ



ВЗАИМОДЕЙСТВИЕ  
С МИНПРОМТОРГОМ И РЭЦ



СОФИНАНСИРОВАНИЕ ФРП  
РЕГИОНАЛЬНЫХ ПРОЕКТОВ



РАСШИРЕНИЕ ПЕРЕЧНЯ НАПРАВЛЕНИЙ  
В СФЕРЕ НИОКР

# ВИЗИТ ПРЕЗИДЕНТА РОССИИ В.В. ПУТИНА

**25 АПРЕЛЯ**

ВСТРЕЧА С ДЕЛОВЫМИ КРУГАМИ ЯРОСЛАВСКОЙ ОБЛАСТИ



# ПМЭФ-2017. СТЕНД ЯРОСЛАВСКОЙ ОБЛАСТИ



# ПМЭФ-2017. УЧАСТНИКИ И ЭКСПОНЕНТЫ СТЕНДА



Участники  
от промышленных предприятий



**Бехер Павел Геннадиевич**  
заместитель директора  
по инновационному развитию  
ПАО «НПО «Сатурн»



**Кузнецов Павел Александрович**  
директор  
ООО «Завод «дорожных машин»



**Медведев Андрей Евгеньевич**  
генеральный директор  
ООО «Завод ПСМ»



**Овченков Николай Иванович**  
генеральный директор  
ООО «ПСЦ «Электроника»



**Орлов Сергей Вадимович**  
председатель совета директоров  
ОАО «Ярославский технический  
углерод»



**Якушев Яков Семенович**  
председатель совета директоров  
АО «Русские краски»



Экспоненты стенда  
Ярославской области



ПАО «Автодизель»



АО «ОДК – Газовые турбины»



АО «ССЗ «Вымпел»

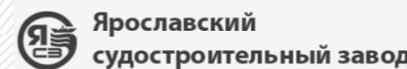

ПАО «Ярославский  
судостроительный завод»



АО Конструкторское бюро  
«Луч»



ПАО «НПО «Сатурн»

Стенд послужил площадкой деловой активности для всех желающих предприятий и предпринимателей региона. Была также представлена продукция предприятий региона, не участвовавших в Форуме.

# ПМЭФ-2017. ЗАКЛЮЧЕННЫЕ СОГЛАШЕНИЯ



Подписано  
**17 соглашений**



Из них:  
**9 инвестиционных**

**21,2**

млрд. рублей

общий объем  
инвестиций



Ростех



Татнефть



Р-Фарм



Банк МКБ



Банк МСП



Ярославский технический углерод

# ПМЭФ-2017. ВСТРЕЧИ И ПЕРЕГОВОРЫ



Делегацией Правительства Ярославской области проведено более  
**30 ЗНАЧИМЫХ ВСТРЕЧ И ПЕРЕГОВОРОВ**  
о сотрудничестве в целях развития Ярославской области



# ПМЭФ-2017. ВСТРЕЧИ И ПЕРЕГОВОРЫ



## Договоренности:

Развитие экспорта продукции предприятий Ярославской области.

Подписано соответствующее соглашение.

## Договоренности:

Дальнейшее сотрудничество по кредитованию инвестиционных проектов на территории региона.

Подписано соответствующее соглашение.

## Договоренности:

- Привлечение промышленных предприятий региона в качестве поставщиков продукции и оборудования для нужд ПАО «Татнефть».
- Развитие межрегиональной коопераций
- Участие ПАО «Татнефть» в заседании координационного совета по производственной кооперации

Подписано соглашение о развитии сети АЗС на 600 млн. рублей.

## ПМЭФ-2017. ВСТРЕЧИ И ПЕРЕГОВОРЫ



### Договоренности:

- Расширение сотрудничества с субъектами малого и среднего предпринимательства Ярославской области.
- Доращивание поставщиков до уровня требований предъявляемых ОАО «РЖД».
- Локализация производств.
- Повышение технологического уровня поставщиков.



### Договоренности:

- Привлечение ООО «ПСЦ «Электроника», как разработчика комплексных систем безопасности для нужд ПАО «РусГидро» и интегрированных структур.
- Привлечение промышленных предприятий Ярославской области в качестве поставщиков продукции и оборудования для нужд ПАО «РусГидро».
- Участие ПАО «РусГидро» в заседании координационного совета по производственной кооперации



### Договоренности:

- Развитие межрегиональной коопераций для вовлечения предприятий Ярославской области в производственную цепочку ПАО «УралКалий».
- Привлечения ООО «Завод «Дорожных машин», АО «Русские краски», ООО «Завод ПСМ» в качестве перспективных поставщиков для нужд предприятия.
- Развитие горного машиностроения с привлечением промышленных предприятий Ярославской области.

# ПМЭФ-2017. ВСТРЕЧИ С РЕГИОНАЛЬНЫМИ РУКОВОДИТЕЛЯМИ

**ПОДПИСАНО СОГЛАШЕНИЕ О  
СОТРУДНИЧЕСТВЕ МЕЖДУ ЯРОСЛАВСКОЙ  
И МОСКОВСКОЙ ОБЛАСТЯМИ**



**УТВЕРЖДЕНА ДОРОЖНАЯ КАРТА ПО  
ВЗАИМОДЕЙСТВИЮ МЕЖДУ ЯРОСЛАВСКОЙ  
И ТУЛЬСКОЙ ОБЛАСТЯМИ**



**ПРОВЕДЕНЫ ПЕРЕГОВОРЫ МЕЖДУ  
ЯРОСЛАВСКОЙ ОБЛАСТЬЮ И  
ГОРОДОМ МОСКВОЙ**



**ПРОВЕДЕНЫ ПЕРЕГОВОРЫ МЕЖДУ  
ЯРОСЛАВСКОЙ ОБЛАСТЬЮ  
И РЕСПУБЛИКОЙ ТАТАРСТАН**



## ПМЭФ-2017. ПЛЕНАРНОЕ ЗАСЕДАНИЕ



*«Создание экономики будущего невозможно без внедрения высоких технологий во все сферы жизни. Эта тема стала главной во время выступления Президента Владимира Путина на пленарном заседании Петербургского экономического форума. Я понимаю важность этой задачи. Более того, в этом направлении уже активно работает инвестиционный блок Правительства Ярославской области»*



*«Мы также понимаем, что очень часто новые прорывные технологии приходят от стартапов, в которые нам хотелось бы максимально вовлекать молодежь Ярославской области. Мы будем продолжать совершенствовать механизмы поддержки и развития новых высокотехнологичных проектов. Но этого явно недостаточно. Как отметил Владимир Владимирович, цифровые технологии должны прийти не только в бизнес и промышленность, но и в социальную сферу. Над этим мы тоже активно работаем»*

**Д.Ю. Миронов**  
**Губернатор Ярославской области**

# ИННОПРОМ – 2017 (10-13 июля)



# ИННОПРОМ – 2017 (10-13 июля)



# ВИЗИТ В РЕСПУБЛИКУ КРЫМ. ПРЕЗЕНТАЦИЯ ЭКОНОМИЧЕСКОГО ПОТЕНЦИАЛА ЯРОСЛАВСКОЙ ОБЛАСТИ



14-15 августа 2017 г.  
делегацией Ярославской  
области проведены:



**ВСТРЕЧИ**  
с **18** министерствами  
и ведомствами  
Республики Крым



**B2B ПЕРЕГОВОРЫ**  
представителей бизнеса  
Ярославской области  
с представителями  
**15** предприятий  
Республики Крым

# ВИЗИТ В РЕСПУБЛИКУ КРЫМ. ВСТРЕЧА В МИНИСТЕРСТВЕ ТОПЛИВА И ЭНЕРГЕТИКИ



- Поставка энергетического и газоперекачивающего оборудования АО «ОДК-ГТ» и ПАО «ОДК-Сатурн»



## ГТД-110

одновальная газовая турбина для привода электрогенераторов

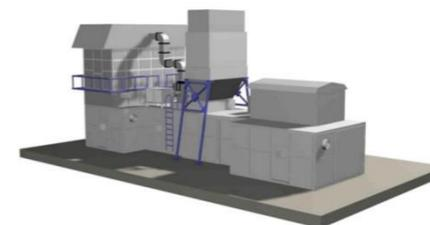

## ГТА-25

автоматизированный газотурбинный энергетический агрегат

Общая сумма контрактов: более **8** млрд руб.

## РЕСПУБЛИКА КРЫМ.

ВСТРЕЧИ В МИНИСТЕРСТВЕ ЖИЛИЩНО-КОММУНАЛЬНОГО ХОЗЯЙСТВА И  
МИНИСТЕРСТВЕ ТРАНСПОРТА



- Поставка дорожной техники производства ООО «Завод «Дорожных машин» и ЗАО «ПК «Ярославич»;
- Создание межрегионального производственно-выставочного центра дорожной, коммунальной и сельскохозяйственной техники

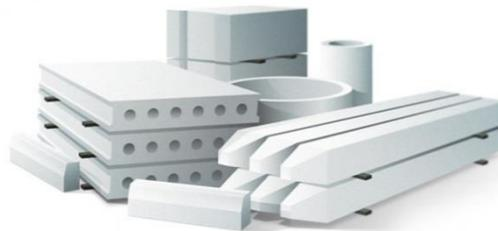

- Поставка строительных материалов

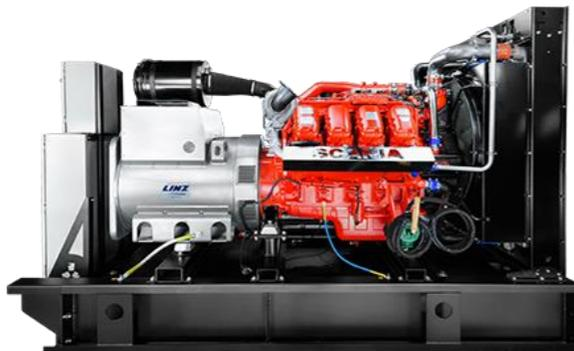

- Поставка и техническое обслуживание малых дизельных электростанций и комплексных систем безопасности

## РЕСПУБЛИКА КРЫМ.

### ВСТРЕЧИ В МИНИСТЕРСТВЕ КУРОРТОВ И ТУРИЗМА



- Поставка квадрациклов и мотовездеходов производства АО «Русская механика»



- Поставка прогулочных судов новых моделей Looker
- Поставка водных велосипедов SeaBike
- Открытие школ по плаванию с SeaBike



- Создание детско-юношеской школы по плаванию с SeaBike в международном детском лагере «Артек»

## РЕСПУБЛИКА КРЫМ.

ВСТРЕЧИ В МИНИСТЕРСТВЕ ЭКОНОМИЧЕСКОГО РАЗВИТИЯ,  
АО «КОРПОРАЦИЯ РАЗВИТИЯ РЕСПУБЛИКИ КРЫМ



Подписано соглашение о сотрудничестве

- АО «Судостроительный завод «Вымпел»
- ФГУП «Судостроительный завод «Море»



Подписано соглашение о сотрудничестве и взаимодействии

- АО «Корпорация развития РК»
- ООО «Ринг Премьер Отель»



Подписано соглашение

- АО «Корпорацией развития РК»
- ЗАО «Производственная компания «Ярославич»
- ООО «Завод «Дорожных машин»



Подписан Меморандум о взаимодействии

- СК «Коммунар»
- АО «Корпорация развития РК»

## РЕСПУБЛИКА КРЫМ. ПОДВЕДЕНИЕ ИТОГОВ ВИЗИТА



Подписан протокол о намерениях  
между Правительством Ярославской области  
и Советом министров Республики Крым

## ИМПОРТОЗАМЕЩЕНИЕ – 2017 (12-14 сентября)

